

eureks		保証書		No.
商品名	オイルラジエーターヒーター			
ご住所	〒	TEL ()	-	
ご氏名	様			
販売店名	〒	TEL ()	-	
お買上日	年	月	日	保証期間 お買上日より3年間
<small>本書は再発行いたしませんので大切に保管してください。</small> <small>この保証書は、本書記載内容で無料修理をお約束するものです。</small>		<small>製造元 ユーレックス株式会社</small> <small>〒391-0011 長野県茅野市玉川字原山 11400-1080 TEL.0266-79-4491(代)</small>		

保証規定

<p>1. お買い上げ日から上記保証期間中に、取扱説明書本体貼付ラベル等の注意書に従った正常な使用状態で故障した場合には、本書記載内容にもとづき、お買い上げの販売店が無料修理いたします。</p> <p>2. 保証期間中に、故障して修理をお受けになる場合には、商品と本書をご持参ご提示のうえ、お買い上げの販売店にご依頼ください。</p> <p>3. ご転売の場合は、事前にお買い上げの販売店にご相談ください。</p> <p>4. ご贈答品等で、本書に記入してあるお買い上げの販売店に修理がご依頼できない場合には、当社へご相談ください。</p> <p>5. 保証期間内でも、次のような場合には有料修理となります。</p> <p>イ. 使用上の誤り及び不当な修理や改造による故障及び損傷。</p>	<p>ロ. お買い上げ後の落下・輸送等による故障及び損傷。</p> <p>ハ. 火災・地震・水害・落雷・その他の天災地変、公害や異常電圧などによる故障及び損傷。</p> <p>ニ. 一般家庭用以外（例えば、業務用の長時間使用・車輻・船舶への搭載）に使用された場合の故障及び損傷。</p> <p>ホ. 本書の提示がない場合。</p> <p>ヘ. 本書のお買い上げ年月日・お客様名・販売店の記入のない場合、或いは字句を書き換えられた場合。</p> <p>6. 本書は日本国内においてのみ有効です。Effective only in Japan.</p> <p>7. 本書は再発行いたしませんので、紛失しないよう大切に保存してください。</p>
---	---

●この保証書は、本書に明示した期間、条件の下において無料修理をお約束するものです。従ってこの保証書によってお客様の法律上の権利を制限するものではありませんので、保証期間経過後の修理等については、ご不明の場合は、お買い上げの販売店または当社にお問い合わせください。

●保証期間経過後の修理等については、詳しくは「保証・アフターサービス」の項をご覧ください。

保証について

●保証期間は お買い上げ日より3年間です。保証の記事内容により、お買い上げ販売店が修理をお引き受けいたします。

●保証期間経過後の修理については販売店にご相談ください。

ユーレックスオイルヒーターご愛用者登録

ご愛用者の登録は、点検のご案内やお客様への商品に関する情報をお伝えする場合及び弊社商品企画の目的で使用します。それ以外の目的では使用いたしません。ご愛用者登録は、次のいずれかの方法で行うことができます。

- | | |
|-------------|---|
| ホームページからの登録 | http://www.eureks.co.jp |
| FAXによる登録 | 同梱のFAX送信用紙に必要事項をご記入の上、下記宛にFAXしてください。
FAX 0266-70-1435 |
| お電話による登録 | 下記サービスセンターにてお電話による登録を受付けております。 |

お客様相談窓口 ユーレックスサービスセンター ☎ 0120-457-016

eureks

ユーレックス オイルラジエーターヒーター

OIL RADIATOR HEATER

LFX8BH / LFX11EH / LFX12EH

ユーレックスオイルヒーターをお買い上げいただき、まことにありがとうございます。
長い間ご愛用いただくために、ご使用前にこの「取扱説明書」をよくお読みのうえ、正しくお使いください。
また、お読みになった後は、お使いになる方がいつでも見られるところに必ず保管してください。

〈目次〉

安全のために必ずお守りください 1

各部の名前 3

操作部の名前 4

時計を合わせましょう 5

連続運転 6

エコ運転 7

ヒーター通電表示

タイマー運転 8

タイマー設定を変更してみよう 9

チャイルドロック 11

照明の入切

効果的にお使いいただくために

安全装置 12

お手入れのしかた

封入されているオイルについて

故障かな? 13

仕様

アフターサービス 14

修理サービス

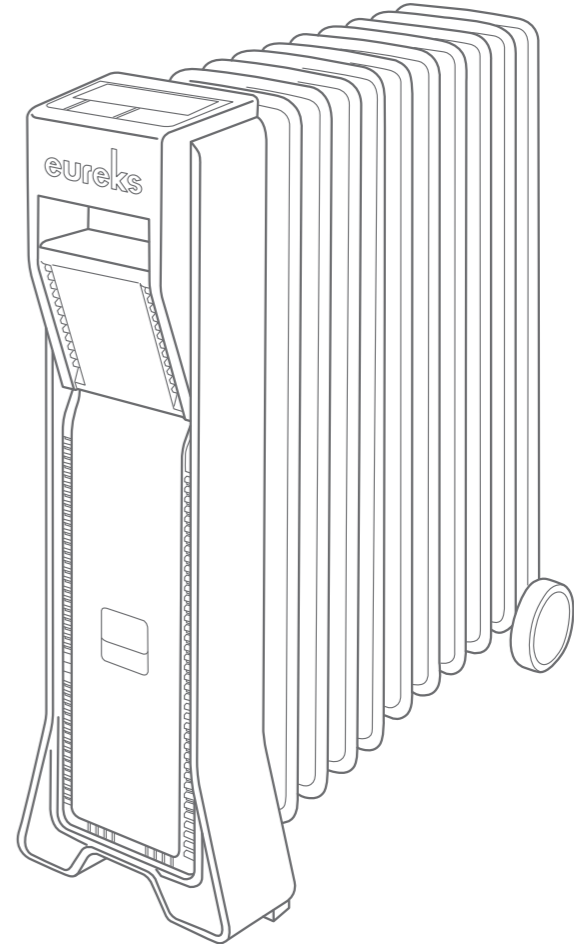

eureks

安全のため必ずお守りください ○感電・火災・やけど・故障などを防ぐ ために

- ここに示した注意事項は、危害や損害を未然に防止するために重要な内容ですので、必ず守ってください。
- はじめてお使いになる時や、ひさしぶりにお使いになる場合は愛情点検 (P.14 参照) を行うことをおすすめします。

⚠ 警告 人が死亡または重傷を負う可能性が想定される内容			
 	 	 	 
修理技術者以外の人は、絶対に分解したり修理・改造は行わないでください。発火したり、異常動作してけがをすることがあります。	カーテンなどの燃えやすい物の近くで使用しないでください。火災の恐れがあります。	通気孔やすき間にピンや針金などの金属物等、異物を入れないでください。感電や異常動作してけがをすることがあります。	就寝中は寝具などが触れないように使用してください。寝具等が触れると火災の原因となります。
 	 	 	 
乳幼児や身体の不自由な方は付添いなしでは使用しないでください。やけどをする恐れがあります。	本体に乗ったり、傾けたりしないでください。転倒してけがをすることがあります。	延長コード、テーブルタップ、ソケット等は使用しないでください。コンセントや電源コードが発熱し、発火することがあります。	犬や猫など、ペットの暖房に使用しないでください。ペットが本体、差込プラグ、電源コード等を傷める恐れがあります。
 	 	 	 
スプレー缶等を本体の近くに置かないでください。スプレー缶等が爆発して火災の原因となります。	屋外や水、湿気の多い場所での使用はおやめください。ショートや感電の恐れがあります。	電源は15A以上の壁面のコンセントを単独で使ってください。2口コンセントの場合、片方の差込口は使用しないでください。他の器具と併用すると分岐コンセント部が異常発熱して発火することがあります。	電源プラグは根元までしっかり差し込んでください。また、差込口のゆるいコンセントは絶対に使用しないでください。感電、ショート、発火の原因となります。

絵表示の例 :禁止行為 :強制/指示 :分解禁止 :電源プラグをコンセントから抜く

⚠ 注意 人が損害を負う可能性及び物質的損害のみの発生が想定される内容			
 	 	 	 
電源プラグを抜くときは、電源コードを持たずに必ず先端の電源プラグを持って引き抜いてください。感電やショートして発火することがあります。	平らな場所で使用してください。毛足の長いじゅうたん等不安定な場所で使用しないでください。転倒・火災の原因となります。	家具や壁・カーテン、電源をとるコンセントからは30cm以上離してください。材質によってはヒーターの熱で変色・変質する恐れがあります。	電源コードや電源プラグが傷んだり、コンセントの差込がゆるいときは使用しないでください。感電・ショート・発火の原因となります。
 	 	 	 
電源コードを傷つけたり、破損したり、加工したり、無理に曲げたり、引張ったり、ねじったり、たばねたりしないでください。また、重い物を載せたり、挟み込んだり、加工したりすると、電源コードが破損し、火災・感電の原因となります。	交流100V以外では使用しないでください。過熱して発火することがあります。	乾燥等、他の用途に使用しないでください。過熱して発火することがあります。	操作部に水やお茶をこぼさないでください。万一こぼれたときは、過熱の恐れがありますので、直ちに使用を中止し、販売店の点検を受けてください。
 	 	 	 
キャスターをはずしたり、逆さまにしたり、倒したりして使用しないでください。過熱や火災の原因となります。	使用中や使用直後は放熱フィン等高温部に触れないでください。やけどの原因となります。	故障、破損したまま使用を続けしないでください。過熱や火災の原因となります。	使用時以外は、電源プラグをコンセントから抜いてください。けがややけど、絶縁劣化による感電・漏電火災の原因となります。

各部の名前

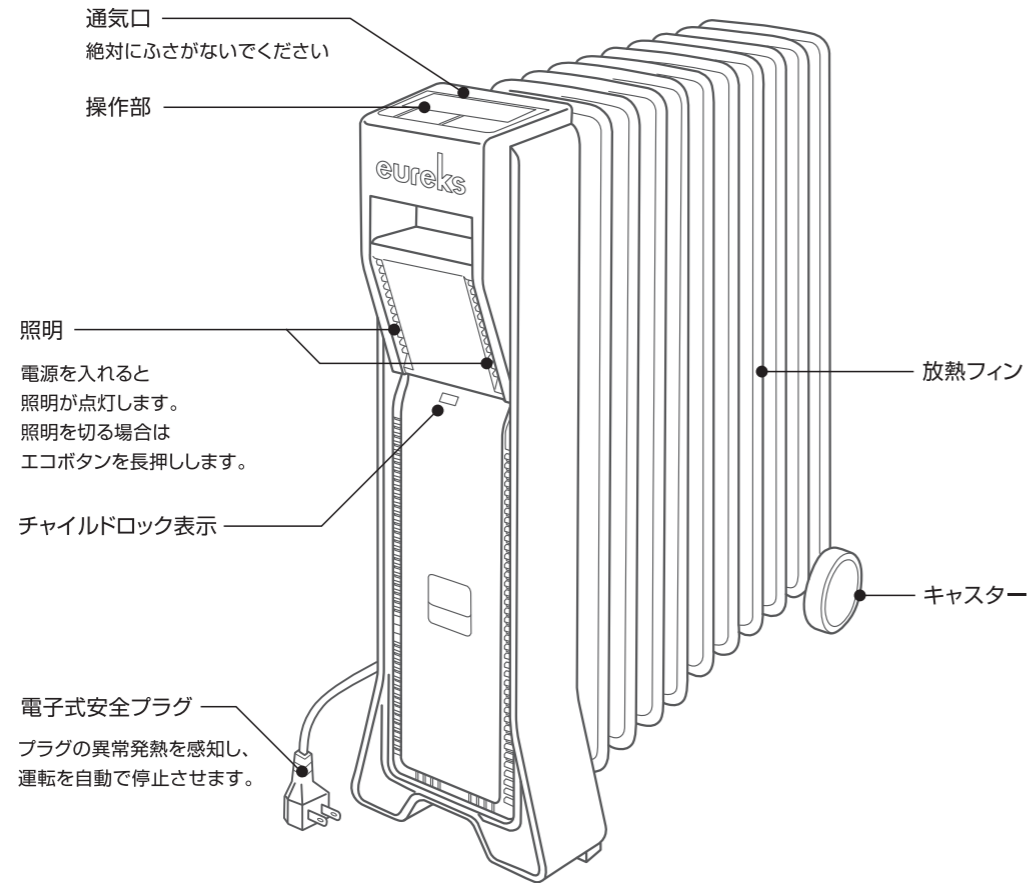

電源コード・電源プラグの安全な取り扱い方

近年「トラッキング現象」によって、火災に至る事故が増加しております。トラッキング現象とは、電源プラグの変形、壁コンセントの老朽化や、壁コンセントとプラグの間に溜まったほこりなどにより発火してしまう大変危険な現象です。ご使用前に、同梱の「電源コード・電源プラグの安全な取り扱い方」をお読みください。ご不明点などありましたら弊社サービスセンターまでお問合せください。

ユーレックスサービスセンター ☎ 0120-457-016

運転について 各運転を生活パターンに合わせてご利用いただけます。

運転名	説明	参照ページ
連続運転	● 設定温度と室温を比較して最適なヒーター電力を自動で切り替えて運転します。	P.6
エコ運転	● 電力を節約したい時や、ブレーカー容量に余裕がない時は、このモードをお選びください。	P.7
タイマー運転	● 設定されたプログラムパターンを解除するまで自動運転します。 プログラムパターンは 24 時間を 1 時間ごとに自由に設定できます。 ● プログラムは「P1」「P2」の 2 つのプログラムを設定できます。	P.8

操作部の名前

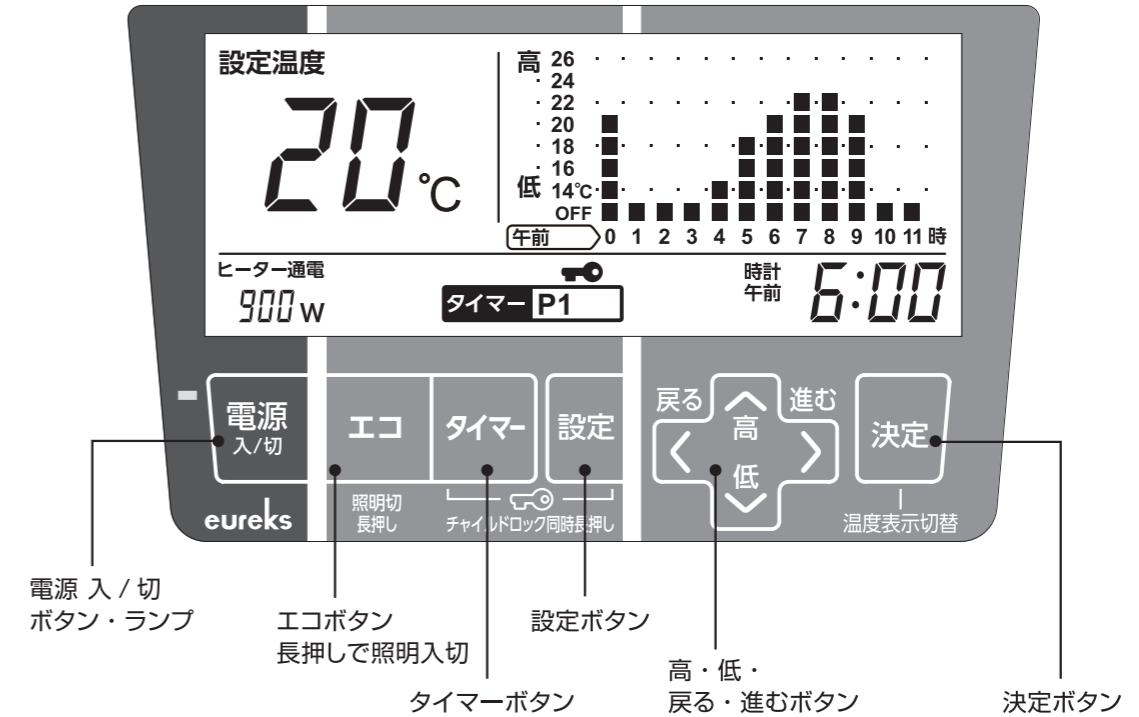

〈LCD 表示〉 ※この図は説明のために全表示させた状態です。

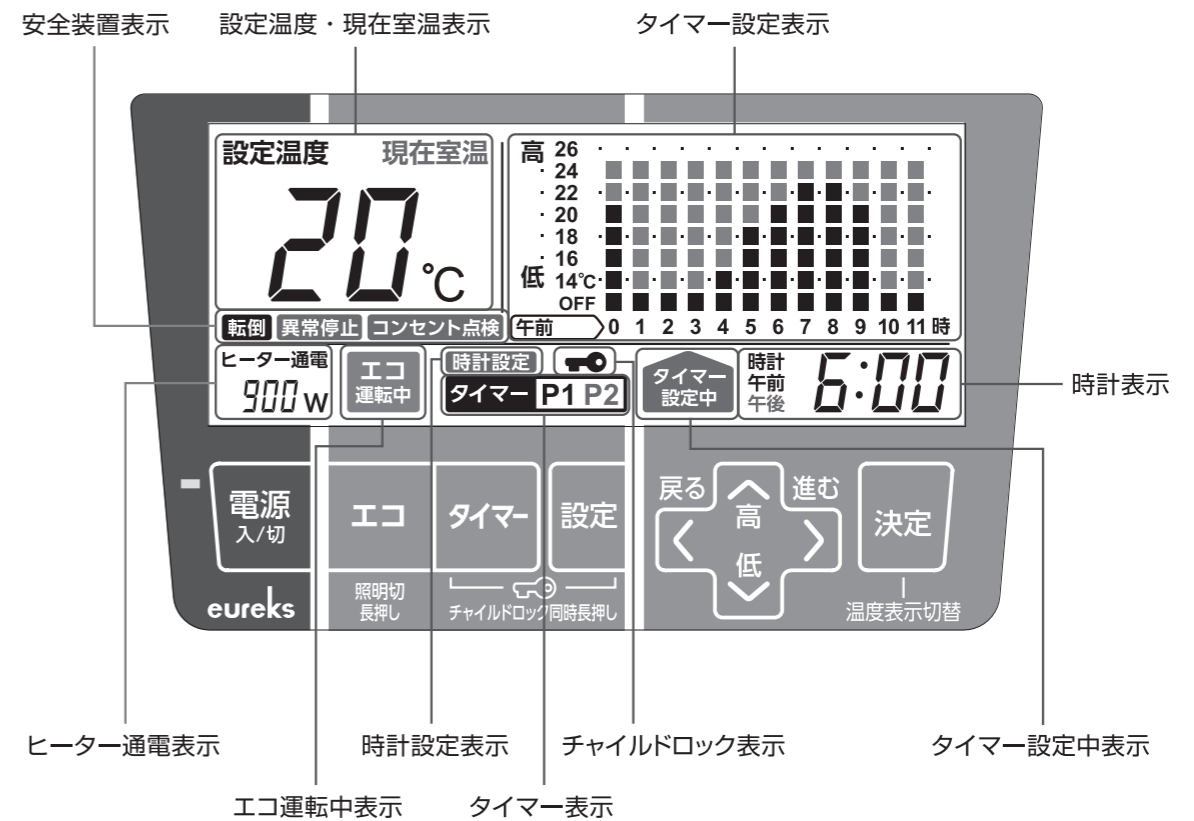

時計を合わせましょう ○時刻の設定方法

タイマーを使うときは現在の時刻が設定されている必要があります。
以下の操作は電源の入っている状態（電源ランプのついている状態）で行ってください。

1 **設定** ボタンを長押しします

2 表示パネルに「時計設定」が表示され、時間が点滅し
現在時刻の変更ができるようになります

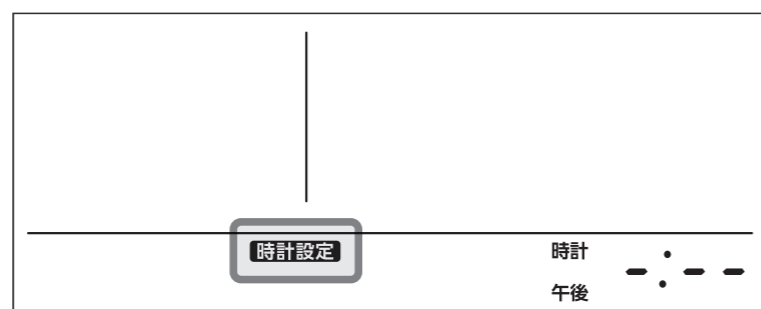

3 **戻る** **進む** ボタンを押して、時刻を合わせます



※「戻る」または「進む」ボタンを押したままにすると時刻は早送りになります。

4 「時間」が決まりましたら **決定** ボタンを 1 回押してください
次に「分」を合わせます

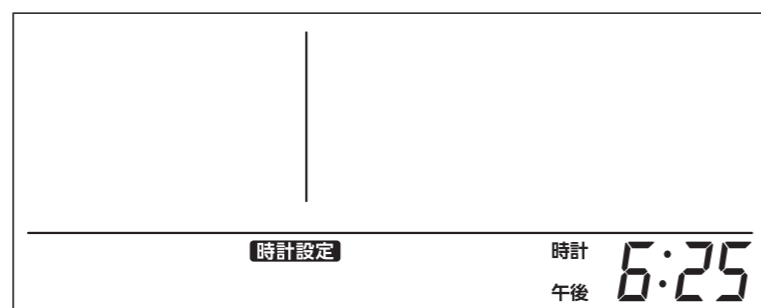

5 時刻合わせが終わったら **決定** ボタンを押します

時間設定が完了します
(時計は電源プラグを抜いてから約 24 時間保存されています)

連続運転

1 差込プラグをコンセントに入れます
ご購入直後は「時計 --:--」が点滅しています

※時計設定を行うと、現在時刻が表示されます。時計を合わせましょう。(P.5)

2 **電源** ボタンを押します



電源ランプがつき、連続モードになります。初期設定は 20℃に設定されています。

3 設定温度を変更するとき



「高」「低」ボタンを押して希望の設定温度にします。

設定温度は 2℃刻みになります。

※ヒーター通電は室温と設定温度の差により、自動的に切り替わります。

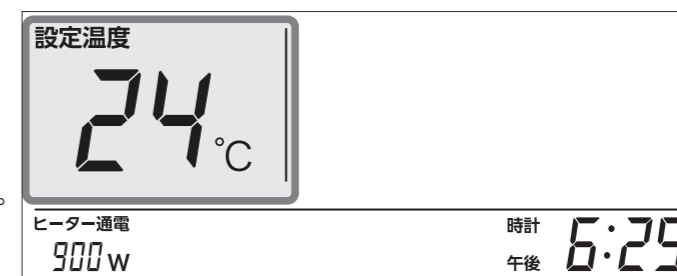

4 現在の室温を確認するとき

決定

ボタンを押すと「現在室温」と「設定温度」の表示が切り替わります。

※現在室温と設定温度の表示は目安の温度ですので、実際の温度を表示しているものではありません。



[運転を停止したいとき]



ボタンを押します。時計は表示されますが、運転は停止されます。

エコ運転

電力を節約するときやブレーカー容量に余裕がないときのために、エコ運転をお選びいただくと最大のヒーターで運転することがありません。「ヒーター通電表示」の表をご参照ください。エコ運転は電源を切っても記憶されていますので次回お使いになるときも自動的にエコ運転になります。

1 設定するとき

エコ

ボタンを押すと表示パネルに「エコ運転中」が表示されエコ運転を行います。

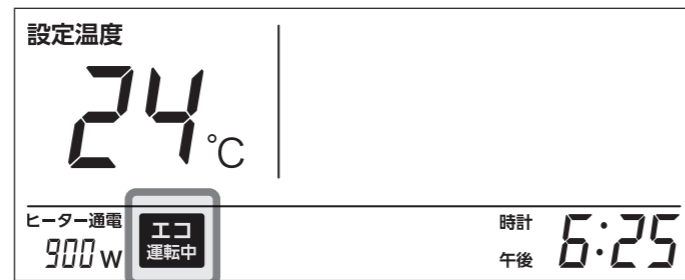

【エコ運転を解除するとき】

もう1度

エコ

ボタンを押すと「エコ運転中」の表示が消え通常運転に戻ります。

エコ運転は、連続運転モード、タイマー運転モードのときに設定／解除ができます。(運転停止中、時計設定中、タイマー設定中に変更はできません)

※温度設定が26°Cのときにエコ運転に設定すると温度表示が24°Cに切り替わります。

ヒーター通電表示

ヒーター通電表示は、ヒーターの運転状態を表示しています。室温が温度調節により設定された温度に達すると、自動的に切り替わって室温を維持します。本製品は設定温度と現在の室温を比較して、4段階の中から最適なヒーター電力を自動で選択して運転します。

		強	中	弱	切	
LFX8BH の場合	通常運転	1200W	700W	500W	0W	4段階
	エコ運転	—	700W	500W	0W	3段階
LFX11EH LFX12EH の場合	通常運転	1500W	900W	600W	0W	4段階
	エコ運転	—	900W	600W	0W	3段階

選択しているヒーター通電ワットが表示されます。

ヒーター通電
900W
エコ
運転中

タイマー運転

タイマー運転を開始する前に時計設定を行ってください。時計を合わせましょう。(P.5)

1時間単位で24時間の温度設定ができます。タイマー運転は、2通り記憶できます。

P1(プログラム1)とP2(プログラム2)と表示されます。

*工場出荷時は以下のようなタイマープログラムがあらかじめ組み込まれています。

1

電源
入/切

ボタンを押します

2

タイマー

ボタンを押します

1回押すとP1(プログラム1)でタイマー運転を開始します。

表示パネル部に「P1」が表示されます。

*タイマー運転中に「進む」「戻る」ボタンを押すと、「午前」と「午後」のプログラムが確認できます。

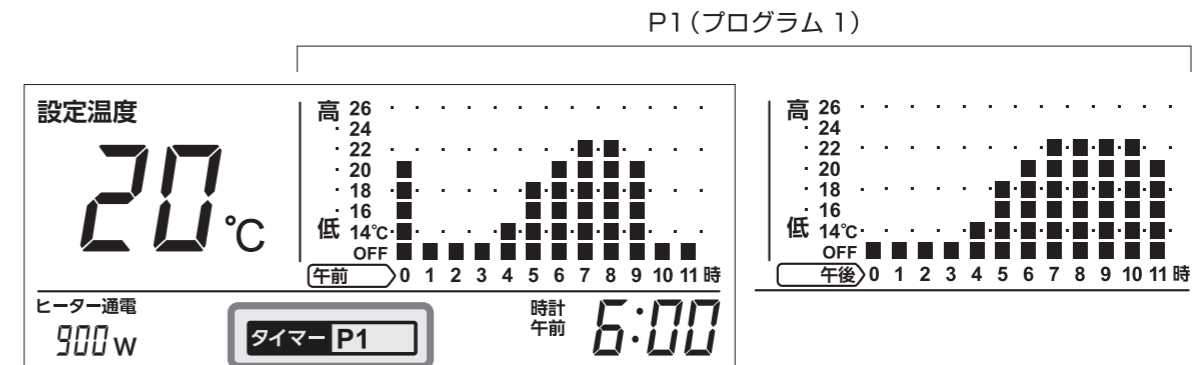

2回押すとP2(プログラム2)でタイマー運転を開始します。

表示パネル部に「P2」が表示されます。

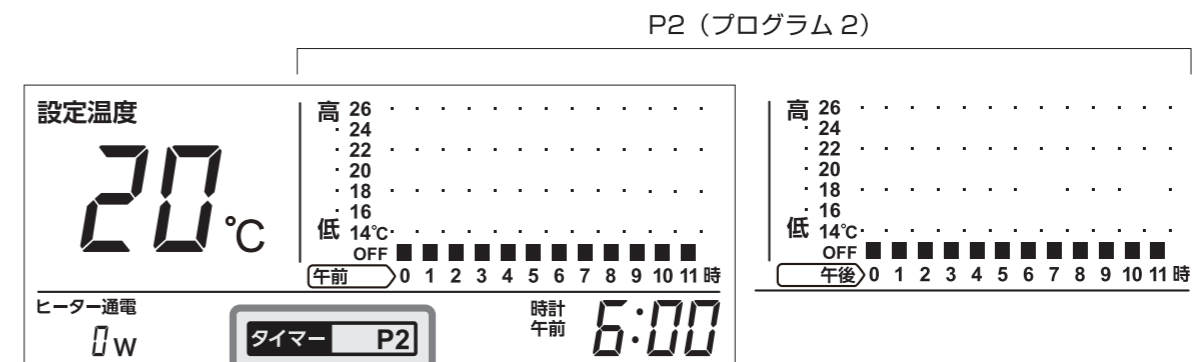

もう1回押すと連続運転モードに戻ります。タイマー表示が消えます。

タイマー設定を変更してみよう ○マイタイマーの設定方法

※タイマーは時計が設定されていない状態では動作しません。
タイマー設定を行う時には、時計設定を行ってください。(P.5)

マイタイマーとは・・・
オイルヒーターを運転させたい「時間」と何℃で運転させるか「設定温度」を
組合わせてセットできるタイマーのことです。

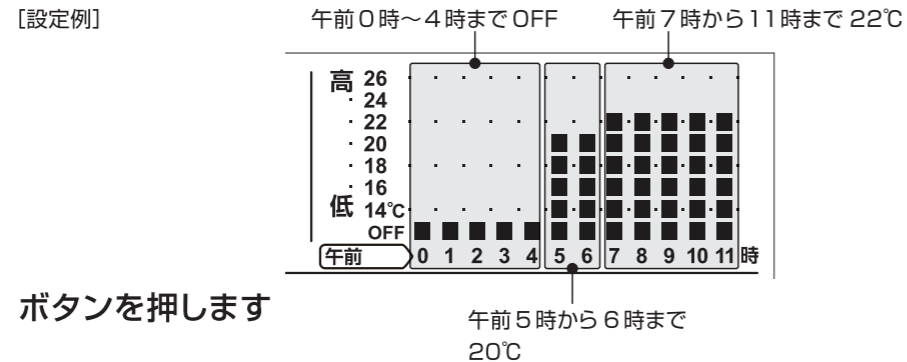
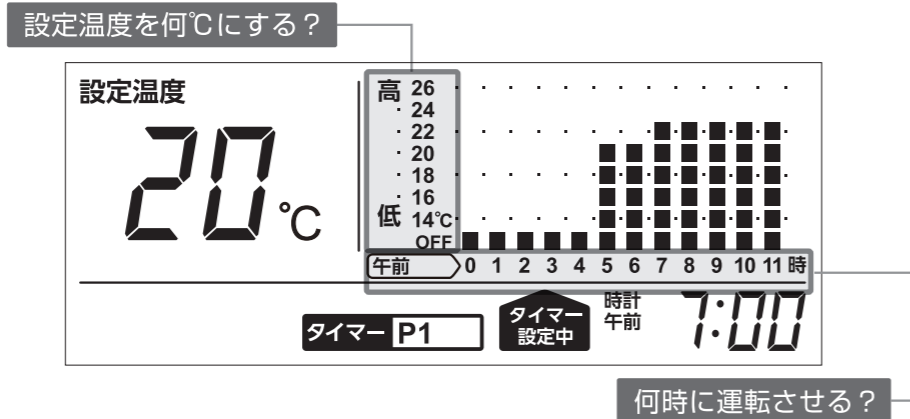

1 電源入/切 ボタンを押します

2 タイマー ボタンを押します

※タイマー設定の変更はタイマー運転時に変更可能です。
※1回押すと「P1」が変更できます。「P2」を変更する場合はもう一度タイマーボタンを押してタイマー横の表示を「P2」にしてください。

3 設定 ボタンを押します

表示パネル部に「タイマー設定中」が表示され、現在の時間と設定時間が点滅します。

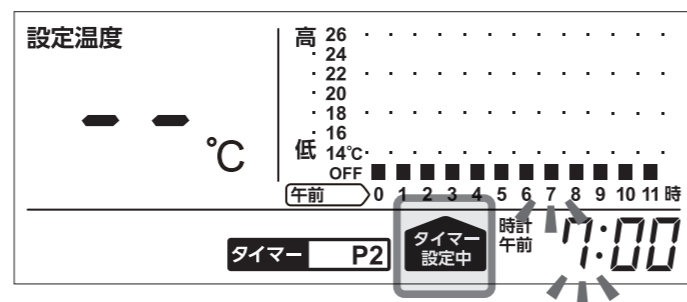

4 設定したい時刻に合わせてます



「戻る」「進む」ボタンで変更したい時刻に合わせてください。

変更できる時刻が点滅します。

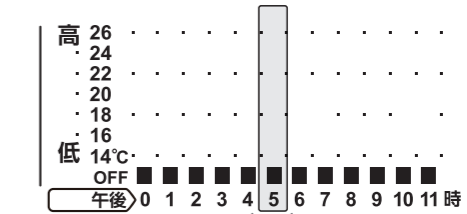

5 設定したい温度にします



「高」「低」ボタンで温度を設定します。

※運転しない時間はすべて「OFF」に設定してください。

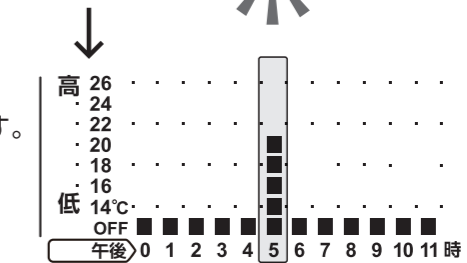

6 4～5を繰り返し
24時間のタイマーを設定してください

*「進む」「戻る」ボタンを押すと前に設定した温度がコピーされます。「高」「低」ボタンでご希望の温度に変更してください。

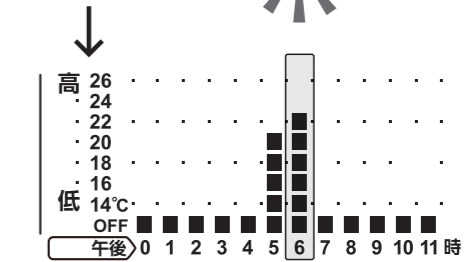
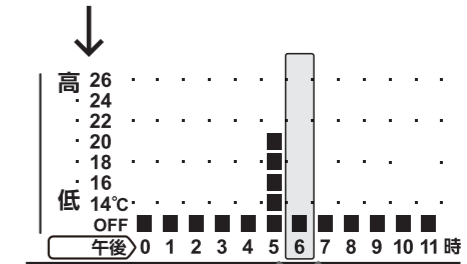

7 タイマー設定を開始するとき

決定 ボタンを押すと設定した内容を記憶し、「ピー」と鳴ってタイマー運転を開始します。(タイマー設定は電源プラグを抜いても記憶しています)

*タイマーを設定した「午前」と「午後」の内容を確認したい場合には、タイマー運転中に「進む」「戻る」ボタンを押してください。ボタンを押すたびに「午前」と「午後」を切り替えて表示します。

チャイルドロック

小さなお子様やペットなどによる誤動作を防止する時にご使用ください。

1 タイマー ボタンと 設定 ボタンを同時に長押しします

“ピー”と設定音になりチャイルドロックが設定され、表示パネルとフロントパネル中央にオレンジ色の「鍵マーク」が表示されます。

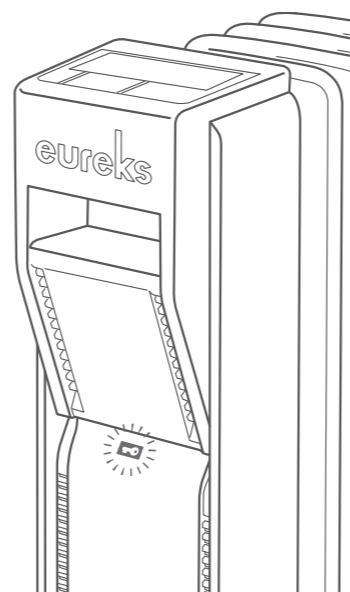
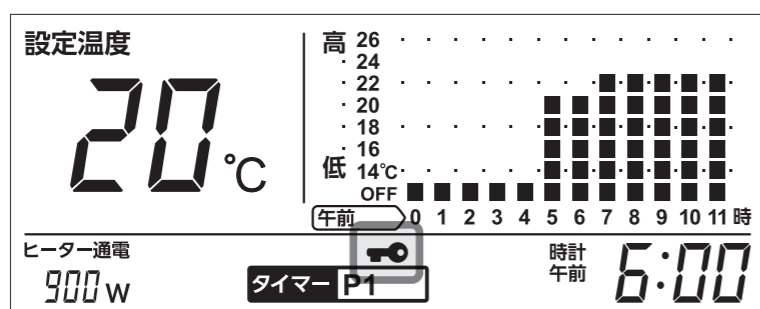

[チャイルドロックを解除する場合]

もう一度 タイマー ボタンと 設定 ボタンを長押ししてください。

照明の入切

照明はエコボタンの長押しで入切できます。
チャイルドロックの表示も照明の入切に連動します。

効果的にお使いいただくために

- オイルヒーターは、気密性のある部屋で、より暖房効果を発揮します。
なるべく閉め切った部屋でお使いください。(オイルヒーターの場合、特に換気する必要はありません。)
- オイルヒーターは、自然対流と輻射熱によりゆっくりと室内を暖めます。
お部屋全体を暖めるには、やや時間がかかります。
外出時やお休みになるときはタイマーをご利用いただくと、効率の良い暖房が得られます。

安全装置

何らかの異常を感知した時に、LCDに異常内容を表示します。

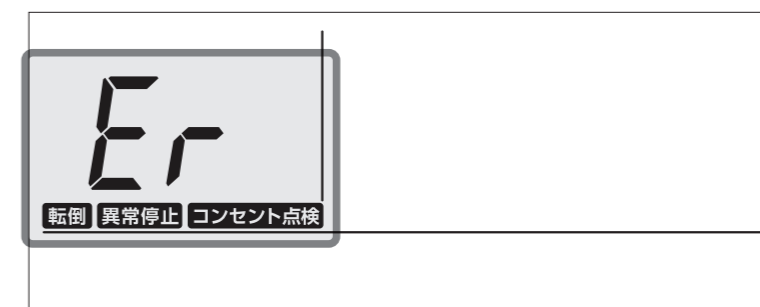

転倒時安全装置 転倒

本体が傾いたり転倒してしまった場合に、アラーム音(ピーポー)と共に、「転倒」を表示し、運転を停止します。

→ 本体を正常な状態に戻すと解除されます。

異常加熱時安全装置 異常停止

なんらかの原因で本体が異常に加熱した場合に、アラーム音(ビピ、ビピ、ビピ・・・)と共に「異常停止」を表示し、運転を停止します。

→ 本体にタオルなどが掛けられて通気口が詰まった場合は、本体内部の温度が上昇しますので、製品には物をかけてご使用にならないようご注意ください。
電源ボタンを押すとエラーが解除されます。

電子式安全プラグ コンセント点検

コンセントの緩みやトラッキング現象等で電源プラグが発熱した場合、電源プラグ内のセンサーが異常加熱を検知し「コンセント点検」を表示し、運転を停止します。

→ 電源ボタンを押すとエラーが解除されます。
延長コードをご使用されている場合は、壁コンセントから直接ご使用ください。
壁コンセントを単独で使用していてもエラーが出る場合には、壁コンセントの老朽化による接触不良を起こしている可能性があります。この場合には使用を中止し、お近くの電気工事店にご相談ください。

お手入れのしかた

- お手入れのときは必ず差込プラグを抜き、本体を十分に冷ましてから行ってください。
- 本体はやわらかい布で拭き、または固く絞った布で水拭きしてください。
シンナー、ベンジン、磨き粉等は使用しないでください。

封入されているオイルについて

- 難燃性でしかも熱伝導の良いオイルを使用しています。
- 有害な物質は含んでおりません。
- オイルの交換、補充はまったく必要ありません。

故障かな？

症状	こんなことはありませんか
電源が入らない	<p>差込プラグが抜けていませんか？ もう一度プラグの差し込みを確認してみてください。</p> <p>ブレーカーは作動していませんか？ このヒーターは単独で15A必要です。 ブレーカーの容量が不足している場合がありますので確認してください。</p> <p>チャイルドロックになっていませんか？ チャイルドロックを解除してください。(P.11参照)</p>
電源が入っているがあまり暖まらない	<p>タイマー運転になっていませんか？ タイマー運転でお使いの場合、セットの状態によって「OFF」になっている場合がありますので確認してください。</p>
本体は温かいが部屋が暖まらない	<p>設定温度を低くしていませんか？ 温度設定を低く設定していると、暖かく感じない場合があります。 ヒーター通電が表示されるまで、設定温度を上げてしばらく様子を見てください。</p> <p>エコ運転になっていませんか？ エコ運転になっていると十分に暖房性能を発揮できないことがあります。 エコ運転を解除して確認してください。</p>
本体からパチパチと音がする	<p>運転をはじめてしばらくの間ですか？ オイル中に含まれる気泡などがはじける音がありますが、しばらくすると音は消えますので、様子を見てください。</p>

仕様

品名	オイルラジエーターヒーター			
形名	LFX8BH	LFX11EH	LFX12EH	
電源	AC100V(50/60Hz)			
消費電力	強	1200W	1500W	1500W
	中	700W	900W	900W
	弱	500W	600W	600W
放熱板の数	8枚	11枚	12枚	
電源コードの長さ	2.0 m			
寸法(長さ×幅×高さ)	41 × 20.5 × 62 cm	53 × 20.5 × 62 cm	57 × 20.5 × 62cm	
製品の質量	約 14.0 kg	約 18.0 kg	約 19.5 kg	

アフターサービス

■修理を依頼される場合

「故障かな？」の項目を調べて、それでも具合が悪い場合は使用を中止し、お買い上げ販売店に次のことをご連絡ください。

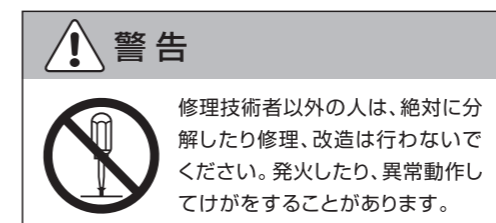

- ① 品名 オイルラジエーターヒーター
- ② 型式
- ③ 故障の状況
- ④ お名前、ご住所、電話番号
- ⑤ 購入年月(保証期間内の場合は保証書が必要です。)

■補修用性能部品について

補修用性能部品の最低保有期間は製造打ち切り後6年間です。この期間は経済産業省の指導によるものです。

※補修用性能部品とは、その製品を維持するために必要な部品です。



愛情点検 ●ご使用のオイルヒーターの点検を!

愛情点検

収納されていたオイルヒーターを、その冬初めてお使いになるとき、以下の項目について点検をお願いします。

ご使用の際このようなことはありませんか

- 電源コード、プラグが異常に熱い。コゲくさい臭いがする。
- 運転音が異常に大きい。
- 漏電ブレーカーがひんぱんに落ちる。
- その他の異常や故障がある。

お願い

故障や事故防止のため、スイッチを切りコンセントから電源プラグをはずし、必ず販売店にご連絡ください。点検・修理に要する費用などは販売店にご相談ください。

■最終廃棄処分について

永年ご使用いただいたあと、製品寿命がきて製品を処分したい場合、下記のお客様相談窓口までご一報ください。若干の費用をご負担いただくだけで、当社にて環境保護及び廃棄物処理の法律に基づき、責任を持って廃棄処分致します。

修理サービス

保証期間内の場合には、弊社にて無償修理しご返送させていただきます。

※正常なご使用が認められない場合には、有償修理となります。

保証期間外の場合には、有償にて修理させていただきます。

弊社サービスセンターへ製品をご返送いただく際に、梱包箱が必要になりますので、御買上時の梱包箱は保管をお願いいたします。

※梱包材が無い場合には、弊社より有償にて販売させていただきます。

修理に関してご不明な点がございましたら、弊社サービスセンターまでお問い合わせください。